



## **Проходные элементы для стальных кровельных покрытий и металлочерепицы**

расшифровка наименований

[WWW.KRONO-PLAST.COM](http://WWW.KRONO-PLAST.COM)

# КАК ПРАВИЛЬНО ВЫБРАТЬ ПРОХОДНОЙ ЭЛЕМЕНТ ДЛЯ МЕТАЛЛОЧЕРЕПИЦЫ ИЛИ ДРУГИХ ПОКРЫТИЙ ИЗ СТАЛИ (версия 2024 года)

## ШАГ 1



Выберите продукт, диаметр и цвет, например:

**EL-...150 - 02**

диаметр  
150 (125) мм

код цвета

**EL** - ECOLINE premium  
**HVO (HV)** - HiVENT утепленный (неутепленный)  
**RLP** - ROTOLINE тип «тюльпан»

## ШАГ 2



В месте пустого пробела вставьте тип профиля проходного элемента

**EL-PN-150-02**

**PN** | **PW** | **PF** | **PG** | **PZ** | **PR** |  
**PA** | **PB** | ...

## ШАГ 3



Если для данного типа кровли нет профиля проходного элемента, то применяйте -

**ДОПОЛНИТЕЛЬНЫЕ РЕШЕНИЯ**



### PN

Стокгольм - Aquasystem  
Classic - GrandLine  
Монтеррей - МеталлПрофиль



### PZ

Монтерроса - МеталлПрофиль  
Centro - Bratex



### PW

Kamea - GrandLine  
Дюна - ОЗЛК  
Банга - Ц. МеталлоКровли



### PR

Kredo - GrandLine  
Stella - Stynergy  
Аллегро - Альтер



### PF

Трамонтана - МеталлПрофиль  
Kvinta - GrandLine  
Garda - Stynergy



### PA

Rialto - Budmat  
Монтекристо - МеталлПрофиль



### PG

Dachpol - Egeria  
Германо - МК-Трейд  
Гётеберг - Aquasystem



### PB

СтальКолор - СтальКолор  
Нордо - МК-трейд  
Forssa - Инфириус

## ДОПОЛНИТЕЛЬНЫЕ РЕШЕНИЯ ДЛЯ ДРУГИХ ПРОФИЛЕЙ

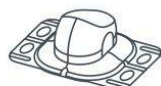

### UNI

в комплекте с манжетой EPDM

Любые профили из стали  
Профлист (не выше 35 мм.)



### PI

Любые плоские покрытия  
Фальцевая кровля  
GrandLine - Кликфальц

Возможные цвета (в производственной программе)

01-RAL8017 | 02-RAL9005 | 03-RAL7024 | 04-RAL3009 | 05-RAL6020 | 06-RAL8004 | 07-RAL8019 | 09-RAL7016



коричневый

черный

серый

красный

зеленый

кирпичный

т. - коричневый

т. - серый

## СПИСОК В АЛФАВИТНОМ ПОРЯДКЕ





	Наименование металлочерепицы	Производитель	Тип профиля, новый код 2024	Тип профиля, старый код до 2024
<b>А</b>				
	АДАМАНТЕ - ADAMANTE	RUUKKI	PR	R или W*
	АЛЕГРО	АЛЬТЕР	PR	R или W*
	АЛЬТЕР	АЛЬТЕР	PW	W
	АНДАЛУЗИЯ	МЕТАЛЛКОМПЛЕКТ	PJ**	PJ**
	АРАД ОПТИМА - ARAD OPTIMA	PRUSZYŃSKI	PR	R
	АРАД ПРЕМИУМ - ARAD PREMIUM	PRUSZYŃSKI	PR	R
	АРАРАТ	ЦЕНТР МЕТАЛЛОКРОВЛИ	-	-
	АРИА - ARIA	BUDMAT	PW	W
	АЛЬФА - ALFA 2.0	BLACHPROFIL 2	PN	N
	АЛЛАНО - ALLANO	BRATEX	PN	N*
<b>Б</b>				
	БАВАРИЯ - BAVARIA	BLACHPROFIL 2	PG	G
	БАВАРИЯ	МЕТАЛЛОПРОФИЛЬ	PX*	X*
	БАНГА	ЦЕНТР МЕТАЛЛОКРОВЛИ	PW	W
	БЕЛЛА САРА - BELLA SARA	BUDMAT	PN	N
	БРАВО	АЛЬТЕР	PF	F
	БРАСЛАВСКАЯ ВОЛНА	СКАЙПРОФИЛЬ	PF	W*
<b>В</b>				
	ВЕЛЛО - VELLO	BRATEX	PN	N
	ВЕНЕЦИЯ - VENECJA	BUDMAT	PF	F или W*
	ВЕНЕЦИЯ СУПЕР	МЕТАЛЛКОМПЛЕКТ	PF	F
	ВЕНЕЦИЯ	МЕТАЛЛОПРОФИЛЬ	PF	F
	ВЕРОНА	ИЗОМАТ	PF	F или W*
	ВИКТОРИЯ - VIKTORIA	REGAMET	PN	N
	ВИЛЕЙСКАЯ ВОЛНА	СКАЙПРОФИЛЬ	PF	F или W*
<b>Г</b>				
	ГАММА - GAMMA 2.0	BLACHPROFIL 2	PF	F
	ГАРДА - GARDA	СТИНЕРДЖИ - STYNERGY	PF	F или W*
	ГЕРКУЛЕС	ЦЕНТР МЕТАЛЛОКРОВЛИ	PB	B
	ГЕРМАН - GERMAN	BLACHOTRAPEZ	PF	F
	ГЕРМАНИЯ - GERMANIA	BLACHOTRAPEZ	PG	G
	ГЕРМАНО - GERMANO	МК-ТРЕЙД	PG	G
	ГЁТЕБОРГ	АКВАСИСТЕМ	PG	G
	ГЛОРИЯ - GLORIA	REGAMET	PN	N
	ГОРИЗОН - HORIZON	BRATEX	PM	M
	ГРИФ - GRYP	PRUSZYŃSKI	PF	F
<b>Д</b>				
	ДЕКОРРЕЙ - DECORREY	RUUKKI	PN	N
	ДЕЛЬТА - DELTA	БРЕСТСТАЛЬ	PF	F
	ДЖАСПИС - JASPIS	ZARTMET	PW	W
	ДЖОКЕР - JOKER	ИНСИ	PN	N
	ДИАМАНТ - DIAMENT	ZARTMET	PN	N
	ДИАМАНТ - DIAMENT	БРЕСТСТАЛЬ	PN	W
	ДИАМАНТ ПЛЮС - DIAMENT PLUS	BLACHOTRAPEZ	PW	W
	ДИАМАНТ ЭКО - DIAMENT ECO	BLACHOTRAPEZ	PW	W*
	ДЮНА ИСПАНСКАЯ	ОЗЛК	PW	W
<b>З</b>				
	ЗЕФИР - ZEFIR	BUDMAT	PN	N
	ЗЕТ - ZET	BLACHPROFIL 2	PF	F
<b>К</b>				
	КАМЕЯ - KAMEA	GRAND LINE	PW	W





	Наименование металлочерепицы	Производитель	Тип профиля, новый код 2024	Тип профиля, старый код до 2024
	КАСКАД	МЕТАЛЛКОМПЛЕКТ	PB	B
	КВАДРО - QUADRO PROFI	GRAND LINE	PB	B
	КВИНТА - KVINTA	GRAND LINE	PF	F
	КИНГАС - KINGAS	BLACHOTRAPEZ	PN	N
	КИНГАС ПЛЮС - KINGAS PLUS	BLACHOTRAPEZ	PN	N
	КЛАССИК - CLASSIC (МОНТЕРРЕЙ)	GRAND LINE	PN	N
	КЛАССИК	СТИНЕРДЖИ - STYNERGY	PN	N
	КРЕДО - KREDO	GRAND LINE	PR	R
	КРОН - KRON	PRUSZYŃSKI	PW	W
	КРОНОС	ЦЕНТР МЕТАЛЛОКРОВЛИ	PB	B
<b>Л</b>				
	ЛАМОНТЕРРА	МЕТАЛЛПРОФИЛЬ	PN	N
	ЛОАРА - LOARA	PRUSZYŃSKI	PF	F
	ЛПАЛ - LPAL	LINDAB	PN	N
	ЛУНА - LUNA	POLONICA	PN	N
<b>М</b>				
	M28	УНИКМА	PN	N
	МАКСИ	МЕТАЛЛПРОФИЛЬ	PN	N
	МАКСИМА - MAXIMA	СТАЛЕКС	PF	F
	МАКСИМА	АЛЬТЕР	PF	F или W*
	МАРЕТТЕ - MARETTE	WECKMAN	PN	N
	МЕРКУРИЙ	ЦЕНТР МЕТАЛЛОКРОВЛИ	PN	N
	МК	STEELX – СТИЛ ИКС	PN	N
	М-ЛЮКС	ОЗЛК	PN	N
	МОДЕРН	TILE	PR	R
	МОДУС - MODUS	PRUSZYŃSKI	PR	R
	МОНА - MONA	REGAMET	PF	F
	МОНКАТТА	МЕТАЛЛПРОФИЛЬ	PB	B
	МОНТЕКРИСТО	МЕТАЛЛПРОФИЛЬ	PA	A
	МОНТЕРРЕЙ - MONERRREY	RUUKKI	PN	N
	МОНТЕРРЕЙ	АЛЬТЕР	PN	N
	МОНТЕРРЕЙ	ВЕРТРАГИЯ	PN	N
	МОНТЕРРЕЙ	ГИДРОИЗОЛСТРОЙ	PN	N
	МОНТЕРРЕЙ	ИЗОМАТСТРОЙ	PN	N
	МОНТЕРРЕЙ	ИНТЕРПРОФИЛЬ	PN	N
	МОНТЕРРЕЙ	КАСКАД	PN	N
	МОНТЕРРЕЙ	МЕТАЛЛПРОФИЛЬ	PN	N
	МОНТЕРРЕЙ	СКАЙПРОФИЛЬ	PN	N
	МОНТЕРРОСА	МЕТАЛЛПРОФИЛЬ	PZ	Z
	МУРАНО - MURANO	BUDMAT	PM	M
<b>Н</b>				
	НОРДО – NORDO	МКТРЕЙД	PB	B
	НОРДИК	СТАЛЬКОЛОР	PB	B
	НАРОЧАНКА	СКАЙПРОФИЛЬ	PW	W
<b>О</b>				
	ОЛИМПИА - OLIMPIA	REGAMET	PW	W
	ОРИГИНАЛ - ORIGINAL	WECKMAN	PN	N
<b>П</b>				
	ПАЛЕРМО	ИЗОМАТ	PB	B
	ПАНОРАМА - PANORAMA	BALEXMETAL	PF	F
	ПЛАТИНО – PLATINO	BRATEX	PN	N*
	ПОЛА - POLA	POLSTAL	PF	F
	ПОЛОНИЯ - POLONIA	BUDMAT	PN	N

	Наименование металлочерепицы	Производитель	Тип профиля, новый код 2024	Тип профиля, старый код до 2024
	ПРЕМИУМ	TILE	PW	W
<b>Р</b>				
	РАПИД - RAPID	PLANNJA	PN	N
	РЕГЕНТ - REGENT	PLANNJA	PN	N
	РЕГОЛА - REGOLA	PLANNJA	PN	N
	РЕН - REN	PRUSZYŃSKI	PR	R
	РИАЛТО - RIALTO	BUDMAT	PA	A
	РОМА - ROMA	REGAMET	PR	R
	РОЯЛ - ROYAL	PLANNJA	PW	W
	РУБИН ПЛЮС - RUBIN PLUS	PRUSZYŃSKI	PN	N
<b>С</b>				
	САВАННА - SAVANNA	BRATEX	PI	PI
	САРА - SARA	BUDMAT	PN	N
	СЗАФИР - SZAFIR	PRUSZYŃSKI	PN	N
	СКАНДИК - SCANDIC	PLANNJA	PN	N
	СКАНДИНАВИЯ - SCANDINAVIA	BRATEX	PF	F
	СМАРТ - SMART	PLANNJA	PN	N
	СТАТУС	TILE	PB	B
	СТАЛЬКОЛОП-STALCOLOR	СТАЛЬКОЛОП	PB	B
	СТЕЛЛА - STELLA	СТИНЕРДЖИ - STYNERGY	PR	R или W*
	СТОКГОЛЬМ	АКВАСИСТЕМ	PN	N
	СУПЕРМОНТЕРРЕЙ	АЛЬТЕР	PN	N
	СУПЕРМОНТЕРРЕЙ	КАСКАД	PN	N
	СУПЕРМОНТЕРРЕЙ	МЕТАЛЛПРОФИЛЬ	PN	N
	СТИГМА – STIGMA 2.0	BLACHPROFIL 2	PF	F
<b>Т</b>				
	ТРАМОНТАНА	МЕТАЛЛПРОФИЛЬ	PF	F или W*
	ТУР - TUR	PRUSZYŃSKI	PF	F
	ТАЛИЯ – TALIA	BLACHOTRAPEZ	PN	N*
	T05	УНИКМА	PN	N
<b>Ф</b>				
	ФЕРРАРА – FERRARA	BUDMAT	PW	W
	ФУТУРА - FUTURA	DACHPOL	PM	M
	ФИННЕРА - FINNERA	RUUKKI	PF	F или W*
	ФЛЕКС - FLEX	PLANNJA	PF	F или W*
	ФЛОРЕНЦИЯ	FARGO	PB	B
<b>Х</b>				
	ХУСАРИЯ - HUSARIA	BLACHPOL	PG	G
	ХЕТА – НЕТА 2.0	BLACHPROFIL 2.0	PB	B
<b>Ц</b>				
	ЦЕНТРО - CENTRO	BRATEX	PB	B
<b>Э</b>				
	ЭГЕРИЯ - EGERIA	DACHPOL	PG	G
	ЭЛЕГАНТ - ELEGANT	BORGA	PN	N
	ЭНИГМА - ENIGMA	BLACHOTRAPEZ	PW	W
	ЭСТИМА - ESTIMA	BLACHOTRAPEZ	PM	M
	ЭТЕРНА	ИЗОМАТ	PF	F

\* С применением дополнительной бутиловой прокладки (комплектуется бесплатно по запросу) или можно применять универсальный проходной элемент UNI (U). Если вы не нашли в списке ваш вид кровельного покрытия – обратитесь к нам или ближайшему дилеру за консультацией.

\*\* С применение плоского листа, который крепится сверху кровельного покрытия (см. ниже...)

Вид проходного элемента	Обозначение
 <p>PN</p>	PN
 <p>PW</p>	PW
 <p>PF</p>	PF
 <p>PG</p>	PG
 <p>PR</p>	PR

Вид проходного элемента	Обозначение
	<p style="text-align: center;"><b>PA</b></p>
	<p style="text-align: center;"><b>PB</b></p>
	<p style="text-align: center;"><b>PZ</b></p>
	<p style="text-align: center;"><b>PM</b></p>
	<p style="text-align: center;"><b>PX</b></p>

Вид проходного элемента	Обозначение
	<p><b>UNI</b></p>
	<p><b>PI</b></p>



\*\* Применение продукции с проходными элементами **U - UNI (вариант 1)** и **PI (вариант 2)** на стальных кровельных покрытиях.

В варианте **(2)** применяется плоский стальной лист, боковые края которого загнуты по волне вниз, а верхняя часть заведена под конек.

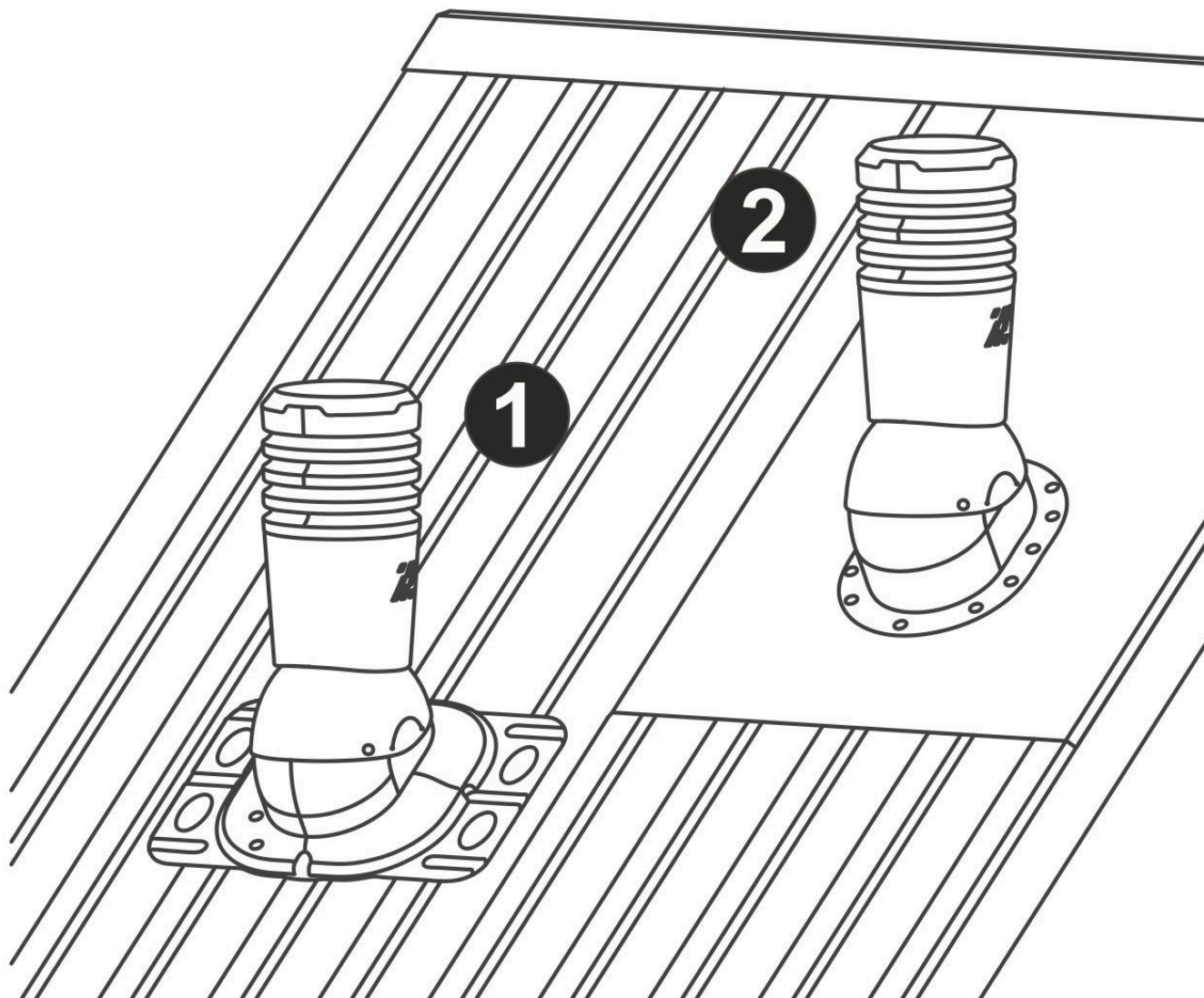

Ограничения по применению продукции KU с EPDM манжетой:

- высота профлиста не более 35 мм. т.к. размера (ширины) манжеты не хватает для качественного монтажа с переходом на горизонтальную часть, между волнами.
- ширины верхнего проходного элемента (440 мм) может не хватать для крепления к волнам с правой и с левой стороны от места крепления EPDM манжеты на волне. Как например, с металлочерепицей Андалузия. В таких случаях возможен монтаж EPDM манжеты между волн.

### Виды и размеры проходных элементов

